

Sensys

Идеальная амортизация и безупречный дизайн

Sensys Признание во всем мире

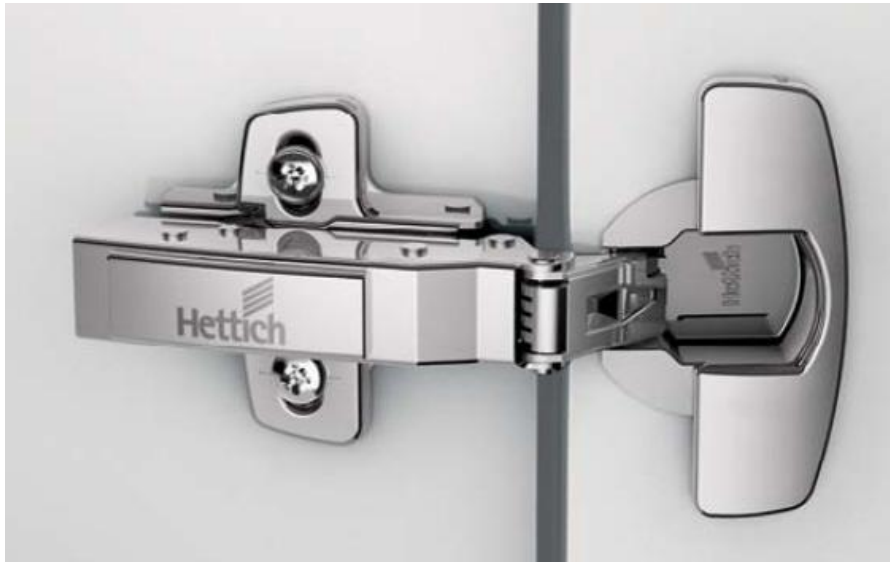

Преимущества во всём

- Новый исключительный дизайн петли и монтажной планки
- Наибольший угол захвата пружины
- Высокая надежность петли в самых различных условиях эксплуатации
- Новое качество демпфирования для петель. Демпфирование стало еще лучше и более финансово эффективным.





Первоклассный дизайн

- Элегантный контур петли и монтажной планки.
- Опционально все видимые винты могут быть скрыты за декоративные заглушки.
- Логотип компании на декоративных заглушках (по запросу)
- Благодаря петлям Sensys мебель приобретает современный и стильный вид.



2009



product
design award

2014



reddot design award
winner 2008



reddot award 2014
winner



Превосходный дизайн

- Идеальное сочетание передового промышленного дизайна и современных технологий создает продукт, удовлетворяющий самым изысканным требованиям производителей мебели.
- Характерные черты дизайна Sensys и у новых петель: петли для толстых створок и петли с широким углом открывания

Sensys Автоматическое закрывание с 35°



Особо плавное закрывание створок

- Максимальный угол захвата внутренней пружины обеспечивает максимальный угол автоматического закрывания
- Гарантированный захват створки и доведение по полного закрывания.
- Качественное закрывание, которое соответствует мебели премиум класса



Надежное закрывание дверей

- Sensys задала новое качество демпфирования
- Высокое качество демпфирования как больших тяжелых створок, так и маленьких легких. Гарантированное закрывание любой створки.



Не видимый Silent System

- Silent System полностью встроен в плечо петли.
- Нет видимых частей демпфера. Гармоничный дизайн.
- Скрытый демпфер - детали демпфера защищены от повреждения.

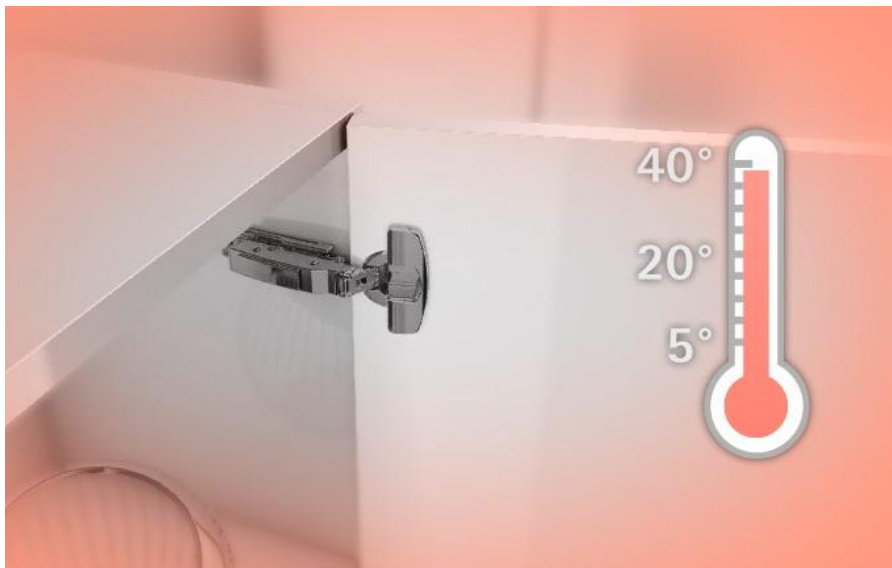

Надежная работа при любой погоде

- Стабильная работа в широком температурном диапазоне от +5 до +40 °C
- Створка всегда закрывается, не зависимо от окружающей температуры.
- При высокой температуре створка не хлопает, а при низкой гарантированно закрывается.

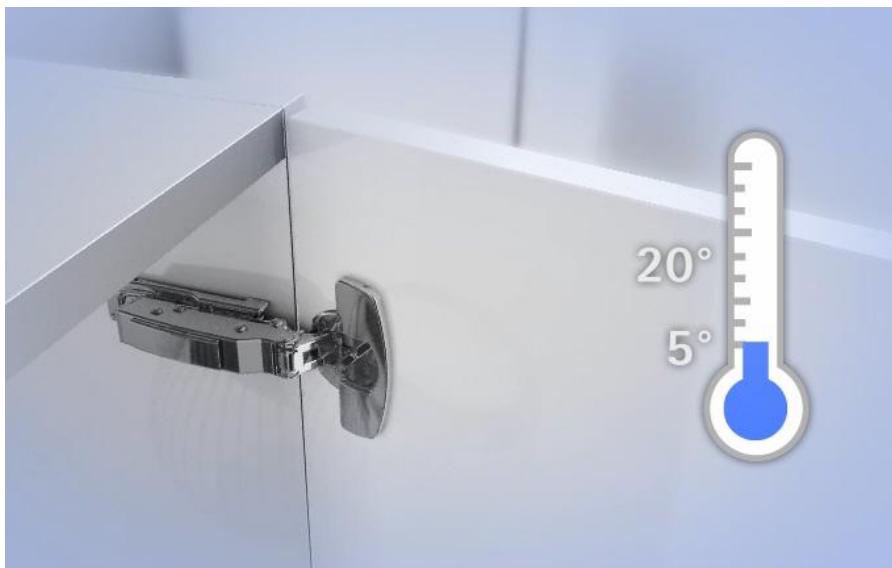

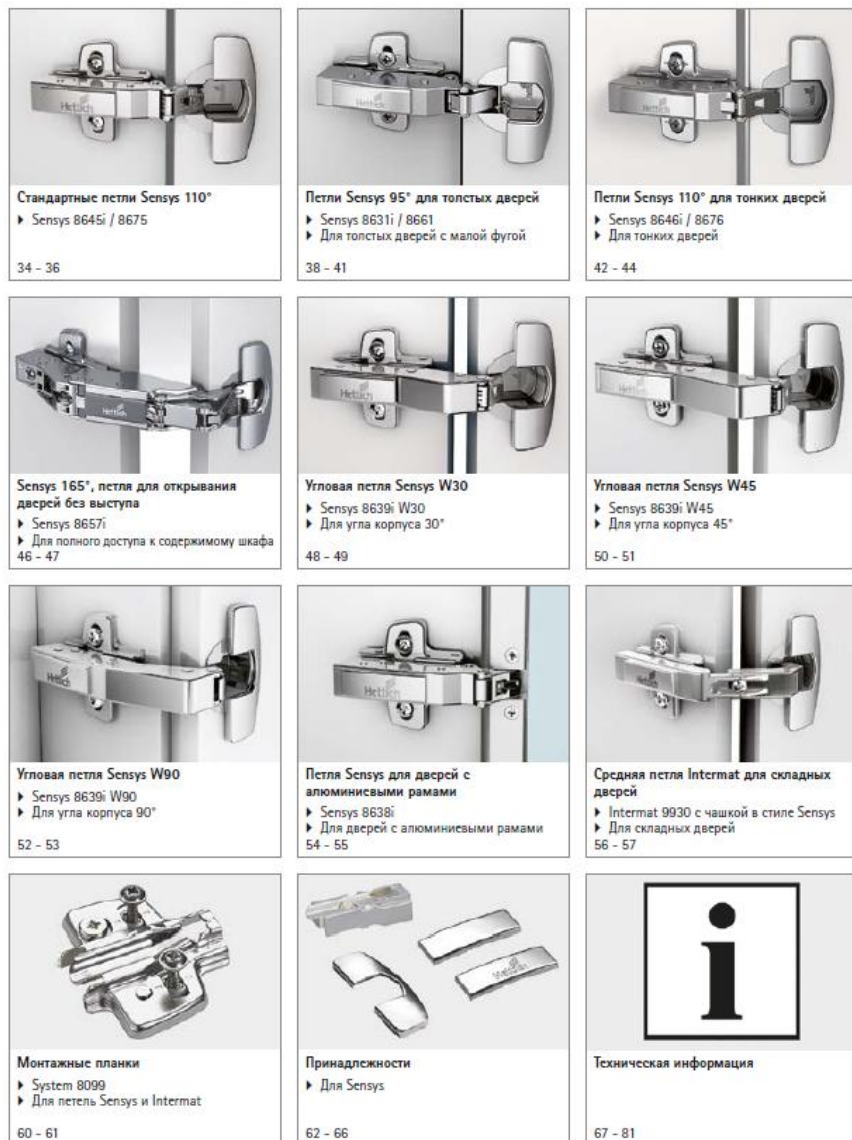

Широкий ассортимент Петли со встроенным демпфером

- Sensys 8645i - прямые петли
- Sensys 8646i - прямая петля для тонких фасадов
- Sensys 8639i - угловые петли с положительным с углом корпуса (30,45,90°)
- Sensys 8638i – прямая петля для рамочных фасадов
- Sensys 8657i - прямая петля с широким углом открывания
- Sensys 8631i - прямая петля для толстых и профильных дверей



Стандартные петли Sensys 110°
▶ Sensys 8645i / 8675

34 - 36



Петли Sensys 95° для толстых дверей
▶ Sensys 8631i / 8661
▶ Для толстых дверей с малой фугой

38 - 41



Петли Sensys 110° для тонких дверей
▶ Sensys 8646i / 8676
▶ Для тонких дверей

42 - 44



Sensys 165°, петля для открывания
дверей без выступа
▶ Sensys 8657i
▶ Для полного доступа к содержимому шкафа

46 - 47



Угловая петля Sensys W30
▶ Sensys 8639i W30
▶ Для угла корпуса 30°

48 - 49



Угловая петля Sensys W45
▶ Sensys 8639i W45
▶ Для угла корпуса 45°

50 - 51



Угловая петля Sensys W90
▶ Sensys 8639i W90
▶ Для угла корпуса 90°

52 - 53



Петля Sensys для дверей с
алюминиевыми рамами
▶ Sensys 8638i
▶ Для дверей с алюминиевыми рамами

54 - 55



Средняя петля Intermat для складных
дверей
▶ Intermat 9930 с чашкой в стиле Sensys
▶ Для складных дверей

56 - 57



Монтажные планки
▶ System 8099
▶ Для петель Sensys и Intermat

60 - 61



Принадлежности
▶ Для Sensys

62 - 66



Техническая информация

67 - 81

Широкий ассортимент Петли без функции самозакрывания

- Sensys 8675 - прямые петли
- Sensys 8676 – прямая петля для тонких панелей
- Sensys 8661 - прямая петля для толстых и профильных дверей

Sensys Монтаж и регулировка



Простая установка петли с системой быстрого монтажа

- Скрытый механизм фиксации петли на монтажную планку.
- Удобный монтаж петли. Демонтаж также прост и безопасен.
- Быстрый монтаж петель Sensys позволяет значительно экономить время на монтаже.



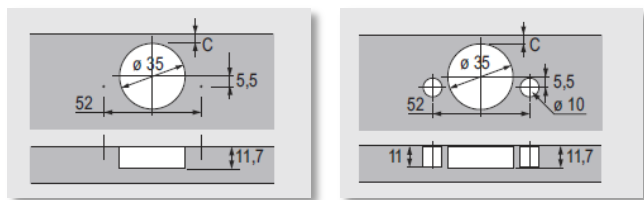
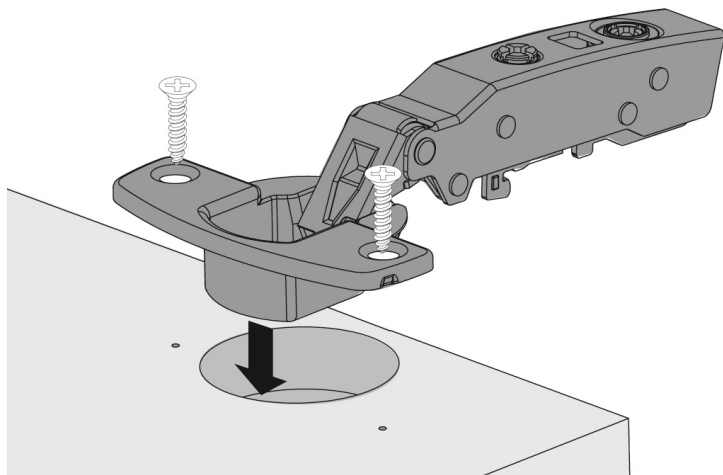

Механизация сборочных процессов

- Конструкция петли адаптирована под механизацию сборочных процессов.
- Уменьшение времени сборки.
- Резерв дополнительных доходов компании

T52

- Крепления чашки петли дизайн Sensys саморезами, винтами прямого крепления

T53

- Крепления чашки петли за счет предустановленных муфт

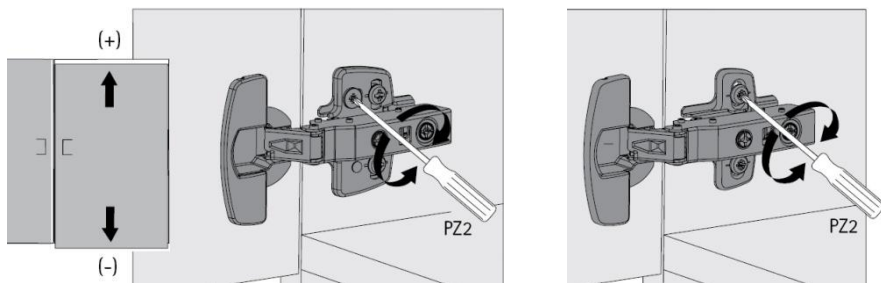
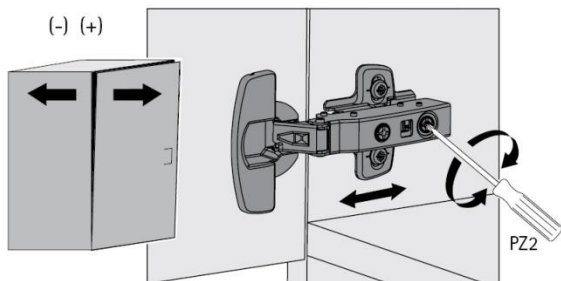
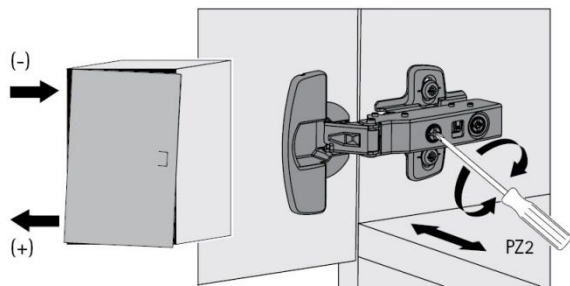

Простая регулировка в трёх направлениях

Регулировка наложения

- Диапазон +/- 2 мм

Регулировка глубины

- Диапазон +3 мм/-2 мм

Регулировка высоты

- Диапазон для монтажной планки с эксцентриком +/- 2 мм
- Диапазон для монтажной планки без эксцентрика +/- 3 мм



Крестообразные монтажные планки под прикручивание:

- Расстояние между отверстиями 32 мм
- Расстояние рядного сверления 37 мм/28 мм
- С эксцентриковой регулировкой
- С предустановленными евровинтами
- Hettich Direkt крестообразные монтажные планки для навески на среднюю стенку
- Линейная монтажная планка под прикручивание

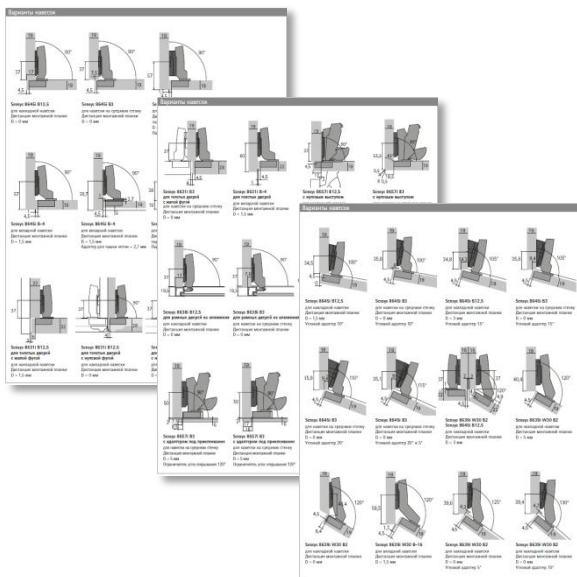
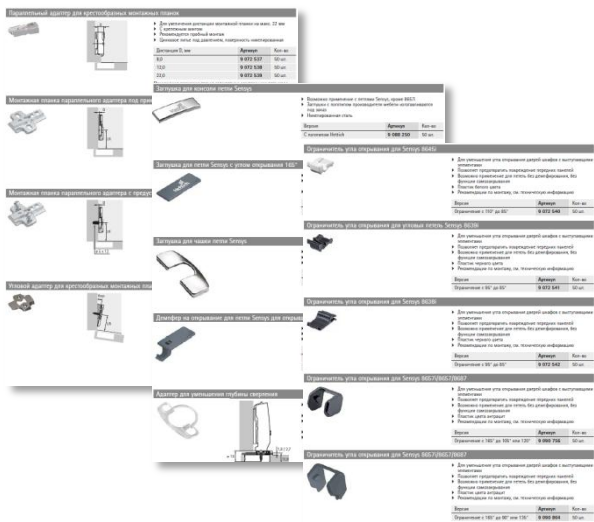

Широкий ассортимент принадлежностей

- Параллельные адаптеры и угловые планки
- Ограничители углов открывания
- Адаптеры для уменьшения глубины сверления

Большой число вариантов навесок

Sensys Практичная и удобная



- Продуманная кинематика петли – монтаж направляющих внутренних ящиков без дистанционных планок.
- Нет потери внутреннего пространства, возможность предложить покупателю внутренние организации

Спасибо за внимание

